

Перв. примен.

Справ. №

Подпись и дата

Инв. № дубл.

Взам. инв. №

Подпись и дата

Инв. № подл.

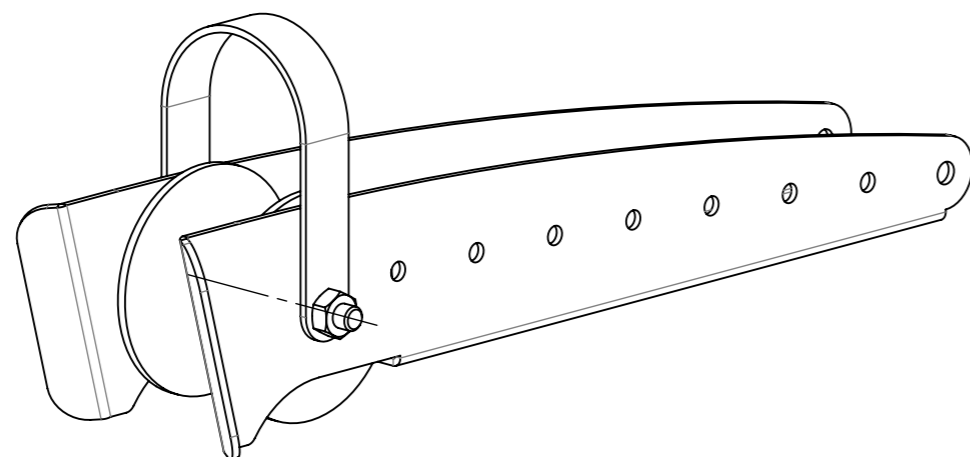
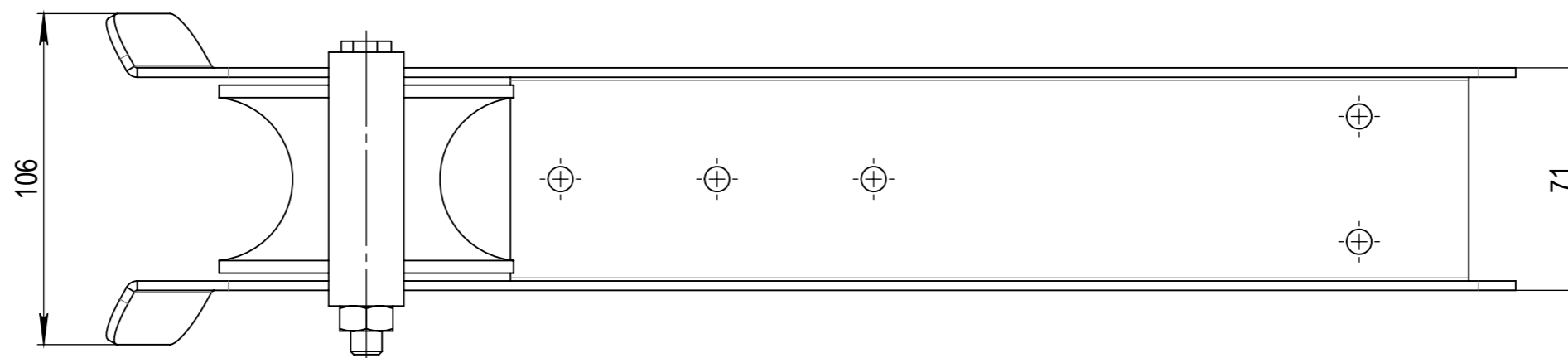
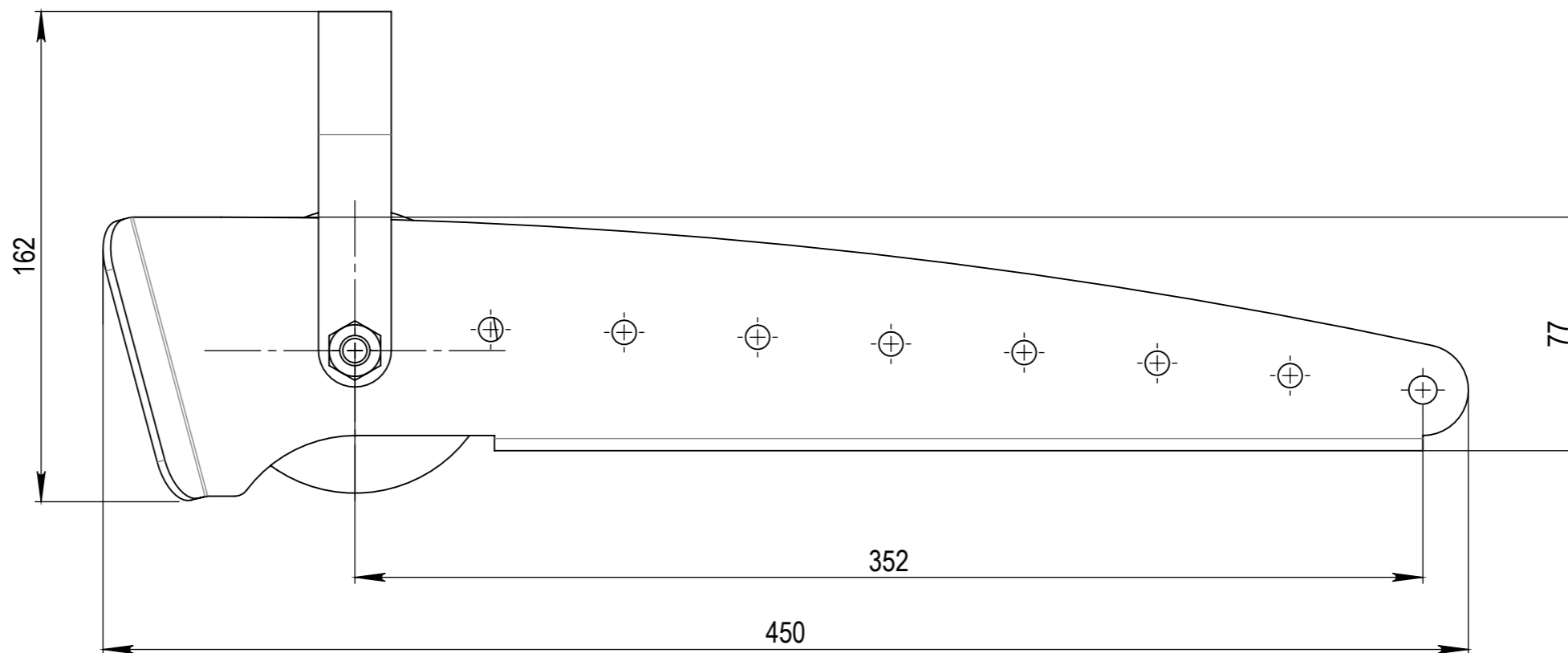

								V.R		
Изм.	Лист	№ докум.	Подп.	Дата	Роульс 450			Лит.	Масса	Масштаб
Разраб.									0.46	1:2
Пров.								Лист	Листов 1	
Т.контр.								SHTOKER		
Нач. КБ										
Н.контр.										
Утв.										